

Abwasser / Regenwasser
Regenwassertanks

kohliag.ch

kohli







Gülle- und
Umwelttechnik

Produkt- übersicht



water
forever



-  Regenwasser
-  Versickerung
-  Grauwasser
-  Abwasser
-  Systemtrenner Kat. 5
-  Trinkwasser
-  Wärmespeicher,
Löschwasserbehälter etc.

Die Lösungen für das Regenwassermanagement



Wir lieben Regen

Die Vorteile der Regenwassernutzung im Einfamilienhaus.

- + Reduziert den Trinkwasserverbrauch.
- + Verlängert die Lebensdauer der Haushaltsgeräte.

Das gefilterte Regenwasser kann für die Waschmaschine, den Garten und die Toilettenspülung genutzt werden. Mit einem **IRM™-Regenwassersystem** können diese Verbraucher zuverlässig und DIN gerecht versorgt werden. Bis zu **57% des täglichen Trinkwasserbedarfs kann so durch Regenwasser ersetzt werden**. Regenwasser ist kalkfrei und ist daher für Ihre Wäsche besser geeignet als das häufig sehr kalkhaltige Trinkwasser. Entdecken Sie die verschiedenen Möglichkeiten.

Produkte Regenwassernutzung

- Trident Regenwasserfilter
- Auffangbehälter
- Pumpensysteme
- Woning- en industriesystemen



Wir lieben die Umwelt

Sicherer Abfluss von Abwasser.

Tief gelegene Wohngebiete oder Häuser an Berghängen, haben bei Starkregenereignissen häufig Probleme, die ankommenden Wassermassen abzuleiten. Häufig werden Pumpensysteme und Hebeanlagen benötigt, um das anströmende Ab- und Regenwasser von einem Punkt sicher weg zu fördern. Auch für in Gebäude oder tief gelegenen Räumlichkeiten unter Kanalanschluss, werden Pumpen und Sammelbehälter benötigt, um eine Überflutung des Bereichs zu verhindern. Eine professionelle Lösung, wo das Wasser nicht durch ein natürliches Gefälle abfließt, ist hier sicherlich nötig, damit Schäden abgewendet werden. Bevor das Wasser abgepumpt werden kann, ist es häufig sinnvoll, es in einer Grube oder einem Schacht zu sammeln, damit es weiter geleitet werden kann. GEP hat dafür einen breiten Sortiment an Pumpen, sowohl für Ab- als auch für Regenwasser sowie Behälter und Schächte für das Sammeln des Wassers.

Produkte Abwasser

- Kunststoff und Betonbehälter
- Tauchpumpen für Regen- und Abwasser



Wir schützen ihre Gesundheit

Schutz des Trinkwassernetzes durch Systemtrenner.

- + für den professionellen gewerblichen Einsatz
- + Schutz des Trinkwassers
- + nach EN1717



Ein Systemtrenner (Sicherheitstrennstation) verhindert, dass das Wasserversorgungsnetz bei einem Rückstau des Wassers verunreinigt wird. Systemtrenner nach Kat. 5 werden beispielsweise in Schlachthöfen, Krematorien, Zahnarztpraxen oder Laboratorien verwendet, wo eine Rückverkeimung des Trinkwassernetzes droht. Aber auch in Rohrleitungssystemen mit stehendem Wasser wie bei Sprinkleranlagen oder der Versorgung von Hydranten für Löschwasser. Die Systemtrenner dienen als Sicherheitspuffer, der dafür sorgt, dass das verschmutzte Wasser nicht in das Rohrnetz zurückfließen kann. Der Systemtrenner der Kategorie 5 besteht neben einem Behälter mit Trinkwasseranschluss auch aus einer Pumpe, die dafür sorgt das der notwendige Wasserdruck nach dem Systemtrenner wieder gegeben ist um die Entnahmestellen sicher zu versorgen. Um das ideale Volumen des Trennbehälters sowie die passende Leistung der Pumpe zu bestimmen, ist es wichtig, das System korrekt zu dimensionieren und zu berechnen. GEP ist Ihnen gerne behilflich.

Produkte Systemtrenner

- Trinkwassersysteme
- Löschwasser und Sprinklersysteme



Wir lieben Recycling

Gib dem Wasser ein zweites Leben.

- + Reduziert den Wasserverbrauch
- + Für Bürogebäude, Hotels oder Wohnanlagen

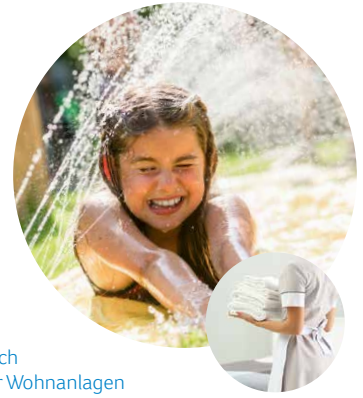

Wir recyceln das Grauwasser aus Dusche, Badewanne und Waschbecken. Das leicht kontaminierte Wasser wird zunächst in einen Sammeltank abgelassen und dort biologisch gereinigt. Durch eine computergesteuerte Belüftung wird das Wasser aktiv von Bakterien gereinigt, die die organische Kontamination reduzieren. Das biologisch gereinigte Wasser wird durch den Membranfilter geleitet und anschließend im Frischwassertank gelagert. Vom Frischwassertank wird es mit einer Pumpe der Sekundärwasserleitung zugeführt. Diese Wasserleitung ist mit Toiletten und Urinalen, Waschmaschine und Wasserhähnen verbunden. Nachfolgend finden Sie einen Teil unserer Produktpalette.

Produkte für die Grauwassernutzung

- Trident Filter für das Grauwasserrecycling
- Behälter für das Grauwasser mit Microorganismen und Aktivkohle
- Tank mit Membranfiltertechnologie
- Grauwasserrecycling auf Sedimentbasis



Wir lieben die Zukunft

Nachhaltiges Regenwassermanagement für unsere Zukunft.

- + Mehr grüne Städte
- + Klimagewinnung in der Stadt



Grüne Städte sind die Herausforderung der Zukunft für eine nachhaltige Gesellschaft. In den letzten Jahrhunderten hat der Mensch stark urbanisierte authentische Landschaften geschaffen, wodurch unsere Städte heute meist aus gepflasterten Flächen bestehen. Das sorgt dafür, dass heute fast jeder größere Regen zu Überschwemmungen führt. Anfallendes Regenwasser (zwischen) zu speichern, damit Kanäle entlastet und mehr grün in den Städten realisiert werden kann, ist ein nachhaltiger Lösungsansatz für dieses Problem. GEP entwickelt komplette Systeme, um das Regenwasser zu nutzen, zu versickern, es vorübergehend Zwischenspeichern oder mit einem verzögerten Ablauf an den Kanal abzugeben.

Nachfolgend finden Sie eine Übersicht über unsere Systeme.

Produkte für die Rückhaltung und Versickerung

- Versickerungsboxen
- Drainage Platten
- Begrünbare Dach- und Fassadenboxen, versiegelungsfreie Bodenplatten für Straßen und Sportplätze, Behälter zur temporären Pufferung von Wasser.

water
forever

IRM Wassermanager für das Ein- und Mehrfamilienhaus

Mehr als 50% des täglichen Wasserbedarfs in einem Haushalt lassen sich durch Regenwasser ersetzen. Hier sind vor allem die Toilettenspülung, die Waschmaschine oder der Garten zu nennen. Aber auch für das Putzwasser (Haus, Auto etc.) kann Regenwasser problemlos genutzt werden. Im Zusammenhang mit der Toilette verursacht das Regenwasser deutlich weniger Urinstein in der Keramik als gewöhnliches Trinkwasser. Zudem freut sich die Waschmaschine über das weiche Regenwasser, statt über kalkhaltiges Trinkwasser. Und auch beim Putzen hinterlässt Regenwasser weniger Schlieren als Trinkwasser auf Fenster und Böden. Außerdem ist nichts so natürlich, wie seinen Garten mit Regenwasser in Trockenperioden zu wässern. Ob mit einer kleinen Regentonnen von wenigen 100 Litern bis hin zu einer professionellen Anlage mit einem großen Erdtank. Auch bei der Bewässerung selber gibt es enorme Unterschiede. Entweder klassisch mit einer Gießkanne oder technisch unterstützt von einer Pumpe bis hin zu einer professionellen Bewässerungsanlage mit Versenkregnern. Das weiche Regenwasser hilft nicht nur dass ihre Pflanzen schneller Mineralien aufnehmen als mit herkömmlichen Trinkwasser, sondern schont auf Dauer auch ihren Geldbeutel. GEP hat für jedes Einsatzgebiet eine professionelle Lösung. Je nach IRM-Pumpensystem (IRM = Intelligentes Regenwasser Management) fördern unsere Anlagen dabei von 1m³ bis hin zu 100m³ pro Stunde.



Art-Nr. Membranpumpen

402101 IRM@-1 Wassermanager
402123 IRM - Absperrventil 1/2"

PG

1
1

Art-Nr. selbstansaugende Kreiselpumpen

402112 IRM@-3 Wassermanager
402113 IRM@-5 Wassermanager
402120 Zubringerpumpen-Set für IRM 3/5
402137 Filterreinigungs-Set für IRM - Wassermanager 1/2"
402123 Absperrventil 1/2" für IRM-3 Wassermanager
402124 Absperrventil 3/4" für IRM-5 Wassermanager
401158 Alarm Sensor für IRM-Wassermanager
402132 GSM Alarmmodul für GEP Alarm-Melder
402139 GEP Alarm-Melder

PG

1
1
1
1
1
1
1
1
1

Art-Nr. Selbstansaugende Kreiselpumpen

402207 RC-3 selbstansaugende mehrstufige Kreiselpumpe (3,6m³ / 5,0 bar)
402208 RC-5 selbstansaugende mehrstufige Kreiselpumpe (5,0m³ / 5,2 bar)
402209 RC-8 selbstansaugende mehrstufige Kreiselpumpe (8,7m³ / 5,3 bar)
402210 RC-9 selbstansaugende mehrstufige Kreiselpumpe (8,7m³ / 6,3 bar)
402254 Pumpen Anschluss-Set RC-3/5
402291 Pumpen Anschluss-Set RC-8/9
402255 Pumpenkonsolle für die Wandmontage der RC-Pumpe

PG

1
1
1
1
1
1
1

Art-Nr. Combipress Tauchmotorpumpe

402211 Combipress 5-30 Tauchpumpe, inkl. Druckschalter und Schwimmende Entnahme
402212 Combipress 5-60 Tauchpumpe, inkl. Druckschalter und Schwimmende Entnahme
402213 Combipress 5-80 Tauchpumpe, inkl. Druckschalter und Schwimmende Entnahme
402008 Combipress 5-30 Tauchpumpe, ohne Druckschalter und ohne Schwimm. Entnahme
402013 Combipress 5-60 Tauchpumpe, ohne Druckschalter und ohne Schwimm. Entnahme
402023 Combipress 5-80 Tauchpumpe, ohne Druckschalter und ohne Schwimm. Entnahme

PG

1
1
1
1
1
1

Art-Nr. Feinfilter und Zubehör

402305 Carbon Feinfilter-Set Trio
401155 Automatische zeitgesteuerte Filterreinigung 1/2" für Trident Regenwasserfilter
402306 Filterelement Triofilter 10 µm mit Carbon
402307 Filterelement Triofilter 25 µm
402301 GEP Feinfilter 3/4"
402302 Filterpatrone GEP Feinfilter 3/4"
402303 GEP Feinfilter 1 1/2"
402304 Filterpatrone GEP Feinfilter 1 1/2"

PG

1
1
1
1
1
1
1
1

IRM@-1 Wassermanager

Regenwasser Pumpensystem mit Membranpumpe



IRM@-3/ IRM@-5 Wassermanager

Regenwasser Pumpensystem mit selbstansaugender Kreiselpumpe



selbstansaugende mehrstufige Kreiselpumpen

RC -3/5 selbstansaugende mehrstufige Kreiselpumpe für Regenwasser
RC -8/9 selbstansaugende mehrstufige Kreiselpumpe für Regenwasser

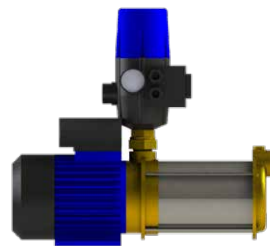

COMBIPRESS Tauchmotorpumpen

Drucktauchpumpen mit Schwimmender Entnahme für Regenwasser

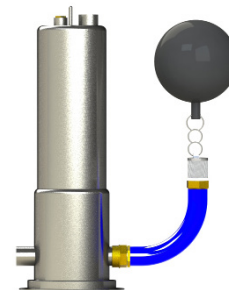

Carbon Trio-Feinfilter als Set

Filter für die Montage in Druckleitung von Regenwasserpumpen



Speicherung des Regenwassers



Flexible Behälterlösungen

Unsere Varitank Behälter sind die ideale Lösung für das Auffangen von Regenwasser in einer Betonzisterne oder einem PE-Tank. Dank der Varitank-Schächte sind auch Betonzisternen in kürzester Zeit zu installieren. Die entsprechend vorgefertigten Betonzisternen werden durch einen Varitank PE-Schacht erweitert, der sehr einfach zu kürzen und zu bearbeiten ist. Der Varitank wird über den PE-Kragen der Betonzisterne einfach gestülpt und auf die ankommenden Zu- bzw. Ableitungen durch eine einfache Drehung ausgerichtet. Wie bei einer Betonzisterne wird der Varitank auch auf einen entsprechenden PE-Tank unserer Produktserien Flatline, Neoline, Blackline und Blueline gesetzt. Auch hier kann der Schacht mittels der zuvor beschriebenen Arbeiten schnell und einfach installiert werden.

Diese teleskopisch, kürzbaren und drehbaren Varitankschächte bieten ein Maximum an Flexibilität. Nie war der Einbau eines PE-Regenwassertanks, einer Betonzisterne oder eines Schmutzwasserbehälters so leicht.

Der Schacht ist 360 Grad drehbar, womit der Tank in jede Richtung problemlos angeschlossen werden kann.

Sie können den Auffangbehälter überall installieren. Egal ob es sich um eine Grünfläche, eine Terrasse oder einen Parkplatz handelt, dank der schwenk- und drehbaren Abdeckungen ist Ihre Zisterne in die gewünschte Fläche einzubetten.

Der Varitank Behälter ist die universelle Lösung für Ihre Regenwasseranlage oder ihre Klärgrube. Einfach, schnell und sicher zu installieren.

Flexoline Regenwassertank

inkl. Trident 150 Filter, Beruhigtem Zulauf und Skimmerüberlauf

inkl. Trident 325 Filter, Beruhigtem Zulauf und Skimmerüberlauf



Art-Nr	Varitank Flexoline Klasse A	PG
403301	Varitank Flexoline 150/325 4.000 Liter	3
403302	Varitank Flexoline 150/325 5.000 Liter	3
403303	Varitank Flexoline 150/325 7.500 Liter	3
403305	Varitank Flexoline 150/325 10.000 Liter	3
403307	Varitank Flexoline 150/325 15.000 Liter	3
403309	Varitank Flexoline 150/325 20.000 Liter	3

Art-Nr	Varitank Flexoline Klasse B	PG
403310	Varitank Flexoline 150/325 4.000 Liter	3
403311	Varitank Flexoline 150/325 5.000 Liter	3
403312	Varitank Flexoline 150/325 7.500 Liter	3
403314	Varitank Flexoline 150/325 10.000 Liter	3
403316	Varitank Flexoline 150/325 15.000 Liter	3
403318	Varitank Flexoline 150/325 20.000 Liter	3

Art-Nr	Varitank Flexoline Klasse D	PG
503350	Varitank Flexoline 150/325 3.750 Liter	3
503351	Varitank Flexoline 150/325 5.000 Liter	3
503352	Varitank Flexoline 150/325 6.750 Liter	3
503353	Varitank Flexoline 150/325 7.500 Liter	3
503355	Varitank Flexoline 150/325 10.000 Liter	3
503357	Varitank Flexoline 150/325 13.000 Liter	3
503358	Varitank Flexoline 150/325 20.000 Liter	3

Art-Nr	Deckel-Sets und Verlängerungselemente	PG
403310	Varitank Flexoline 150/325 4.000 Liter	3
403311	Varitank Flexoline 150/325 5.000 Liter	3
403312	Varitank Flexoline 150/325 7.500 Liter	3
403314	Varitank Flexoline 150/325 10.000 Liter	3
403316	Varitank Flexoline 150/325 15.000 Liter	3

Blueline Regenwassertank

inkl. Trident 150 Tankfilter, Beruhigtem Zulauf und Skimmerüberlauf

inkl. Trident 325 Tankfilter, Beruhigtem Zulauf und Skimmerüberlauf

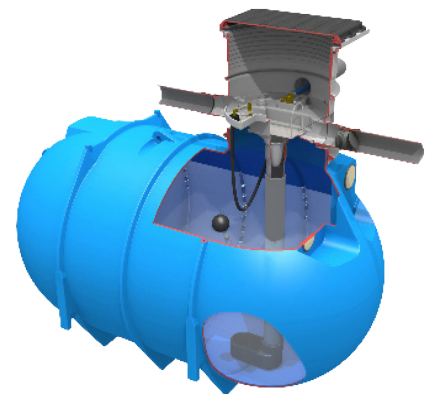

Art-Nr	Varitank Blueline	PG
403201	Varitank Blueline 150/325 1.500 Liter	3
403202	Varitank Blueline 150/325 2.500 Liter	3
403203	Varitank Blueline 150/325 5.000 Liter	3
403204	Varitank Blueline 150/325 7.500 Liter	3
403205	Varitank Blueline 150/325 10.000 Liter	3

Zubehör		PG
403515	Untenverbindungs-Set 50 mm für die Kopplung zweier Blueline Tanks	3
401158	Rückstaualarm für die Meldung eines Rückstaus vom Kanal oder der Rigole	2
401152	Filterreinigungs-Set für Varitank 150/325 Tridentfilter für die automatische Reinigung des Filterelementes	2
401155	Automatische zeitgesteuerte Filterreinigung 1/2"	2
401156	Edelstahl Tierschutz	2
401165	Rückschlagklappe DN 100	2

Kunststoff Kellertanks Type AquaFlow



Art-Nr	Beschreibung	Maße (in mm)	Anschlüsse	Gewicht	PG
403801	Kellertank AQF 570 Liter blau	720 x 720 x 1430	Oben 2 x 2" - Unten 2 x S56 x 4	18 kg	3
403802	Kellertank AQF 690 Liter blau	720 x 720 x 1700	Oben 2 x 2" - Unten 2 x S56 x 4	22 kg	3
403803	Kellertank AQF 750 Liter blau	720 x 720 x 1720	Oben 2 x 2" - Unten 1 x S56 x 4	24 kg	3
403804	Kellertank AQF 1000 Liter blau	780 x 780 x 2000	Oben 2 x 2" - Unten 1 x S56 x 4	30 kg	3
403851	Anschluss-Set Basistank 1", Verbindungs-Set mit Messing Fittings und 1" Kugelhahn				3
403852	Anschluss-Set Erweiterungs 1", Verbindungs-Set mit Messing Fittings und 1" Kugelhahn				3
403854	Übergangsnippel für AQF Tanks mit 1 1/2" IG auf S56 x 4 Außengewinde				3

PE - Kellertanks Industrie



Art-Nr	Beschreibung	L x B x H (in mm)	Gewicht (in kg)	PG
403807	PE - Keller Basistank 1.100 Liter	1.400 x 820 x 1.400	55	3
403808	PE - Keller Erweiterungstank 1.100 Liter	1.400 x 720 x 1.400	53	3
403809	PE - Keller Basistank 1.500 Liter	1.560 x 820 x 1.640	73	3
403810	PE - Keller Erweiterungstank 1.500 Liter	1.560 x 720 x 1.640	71	3
403811	PE - Keller Basistank 2.000 Liter	2.070 x 820 x 1.690	113	3
403812	PE - Keller Erweiterungstank 2.000 Liter	2.070 x 720 x 1.690	111	3
403813	PE - Keller Basistank 3.000 Liter	2.230 x 1.095 x 1.650	169	3
403814	PE - Keller Erweiterungstank 3.000 Liter	2.230 x 995 x 1.650	166	3
403815	PE - Keller Basistank 4.000 Liter	2.430 x 1.095 x 1.950	239	3
403816	PE - Keller Erweiterungstank 4.000 Liter	2.430 x 995 x 1.950	236	3
403851	Anschluss-Set Basistank			3
403852	Anschluss-Set Erweiterungstank			3
403853	Flanschanschluss 2" IG			3

Varitank Flatline Trident 150/325



Art-Nr	Beschreibung	PG
403101	Varitank Flatline 150/325 - 1.500 Liter	3
403102	Varitank Flatline 150/325 - 3.000 Liter	3
403103	Varitank Flatline 150/325 - 5.000 Liter	3
403104	Varitank Flatline 150/325 - 7.500 Liter	3
403105	Varitank Flatline 150/325 - 10.000 Liter	3
403106	Varitank Flatline 150/325 - 15.000 Liter	3
403515	Untenverbindungs-Set 50 mm für die Kopplung zweier Blueline Tanks	3
401158	Rückstaualarm für die Meldung eines Rückstaus vom Kanal oder der Rigole	2
401152	Filterreinigungs-Set für Varitank 150/325 Tridentfilter für die automatische Reinigung des Filterelementes	2
401155	Automatische zeitgesteuerte Filterreinigung 1/2"	2
401156	Edelstahl Tierschutz	2
401165	Rückschlagklappe DN 100	2
403659	Spezielles Flatline Ansaug-Set für eine optimale Ausnutzung des Tankvolumens	2

passende Deckel-Sets und Verlängerungselemente, finden Sie nachstehend auf dieser Seite

Deckel-Sets



GEP Varitank Deckel-Set, Klasse A begehbar, kindersicher



GEP Varitank Deckel-Set, bis 600kg befahrbar, kindersicher



GEP Varitank Deckel-Set, Twincover, mit Schlauchanschlüssen



GEP Varitank Deckel-Set, Klasse B befahrbar, kindersicher

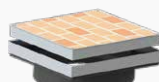

GEP Varitank Deckel-Set, bepflasterbar

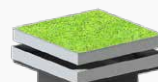

GEP Varitank Deckel-Set, begrünbar



GEP Varitank Dekselset, Klasse D deksel.



GEP Varitank Deckel-Set, für die Bauphase

DIE TRIDENT FILTERTECHNIK - BESTE FILTERERGEBNISSE

Der Trident-Filter ist aus rostfreiem, langlebigem Edelstahl. Der Filter besteht aus Lamellen, die jeweils die Form eines Dreiecks bilden. Diese Dreiecke stehen in einem bestimmten Winkel und sind rechtwinklig zur Strömungsrichtung des Wassers gestellt, so dass das Regenwasser gegen den aufstehenden Rand läuft und so durch den Filter hindurch gezwungen wird. So geht kein Tropfen Regenwasser verloren.

DER TRIDENT-REGENWASSERFILTER REINIGT DAS REGENWASSER ZUVERLÄSSIG

Ein guter Filter ist entscheidend. Zur Vorbeugung von Verschmutzungen des Regenwassersystems durch Blätter und andere Verunreinigungen wird das Regenwasser bei allen Anlagen durch einen Filter geleitet. In der Praxis erweist sich das Filtern als der wichtigste und empfindlichste Bestandteil des Regenwassersystems. Wird der Filter nämlich verstopft, so strömt das aufgefangene Regenwasser dennoch in die Kanalisation ab. Bei einer teilweisen Verstopfung funktioniert das System nur noch halb und es gibt Verluste. Mit einem guten Filter, der unter allen Umständen funktioniert, verhindern Sie dies. Deshalb wird immer öfter ein Trident Regenwasserfilter eingesetzt und er wird zu Recht das Herz Ihres Regenwassersystems genannt.

WARUM DER TRIDENT DER BESTE FILTER IST:

Maximaler Wirkungsgrad

Der Trident-Filter unterscheidet sich von allen anderen Filtern durch das einmalige Dreiecksprofil. Dieses Profil steht in einem besonderen Winkel, wodurch grobe und feine Verunreinigungen einfach abgespült werden und sämtliches Regenwasser den Filter passiert und im Tank landet. Somit profitieren Sie von einem Regenwassersystem mit maximalem Wirkungsgrad. Lange Lebensdauer.

Der Trident-Filter besteht aus Edelstahl und zeichnet sich im Gegensatz zu Filtern, die aus Webstoff oder anderen weniger resistenten Materialien bestehen, durch eine besonders lange Lebensdauer aus.

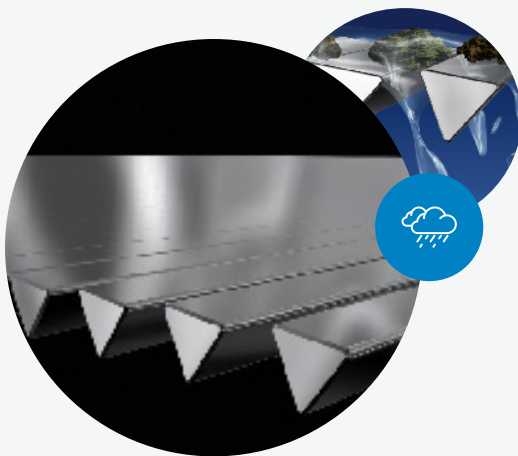

Weshalb Sie sich für einen Trident Regenwasserfilter entscheiden sollten?

- Trident Filtersiebe sind massiv und aus hochwertigem Edelstahl.
- Durch elektrolytisches polieren entsteht eine sehr glatte, schmutzabweisende Oberfläche.
- Optimale Ausbeute bei jedem Volumenstrom unabhängig von der Filterfläche.
- Kleine Filtermaße auch bei großen Dachflächen.
- Trident verfügt über speziell geneigte Filterlamellen, welche die Ausbeute optimieren.
- Durch die besonderen dreieckigen Lamellen kann sich die Filterfläche kaum zusetzen.
- Schmutzreste werden durch das anströmende Regenwasser weggespült.
- Trident Regenwasserfilter können mit einer automatischen Filterreinigung ausgerüstet werden.

Art.-Nr.	Trident Tankfilter	PG
401122	Trident 150 Tankfilter mit Skimmerüberlauf	2
401123	Trident 325 Tankfilter mit Skimmerüberlauf	2
401145	Trident 450 Tankfilter mit Skimmerüberlauf	2
401151	Sprühdüse für Trident 150, 325 & 450 Tankfilter	2
401155	Automatische zeitgesteuerte Filterreinigung 1/2"	2
401157	Fein-Filter Beutel	2
401165	Rückschlagklappe für Trident 150 Tankfilter	2
401162	Trident 150 Click Verbindungs-Set DN 100	2
401163	Trident 325 Click Verbindungs-Set DN 125	2
401164	Trident 450 Click Verbindungs-Set DN 150	2
401158	Rückstaualarm für Trident Filter	2
401156	Rattenschutz Edelstahlklappe	2

Art.-Nr.	Trident Regenwasserfilter 325 für den Erdenbau	PG
401101	Trident 325 Filter für den Erdenbau	2
401159	Revisionsrohr 75 cm für Trident 325 Filter und Trident 450 Inline-Filter.	2
401153	Sprühdüse für Trident 325 Regenwasserfilter für den Erdenbau	2
401155	Automatische zeitgesteuerte Filterreinigung 1/2"	2
401160	Höhenversatz Reduzierstück für Trident 325 für den Erdenbau	2
401161	Übergangsring für Trident 325 Erdfilter zur Montage auf einem Schacht/Behälter	2
403525	Varitank-Adapterring, mit dem alle Deckel der Varitank Serie genutzt werden können	2

Art.-Nr.	Trident Regenwasserfilter 1650 für den Erdenbau	PG
401212	Trident 1650 Boxfilter für den Erdenbau	4
403512	Verlängerungselement 60cm für Trident 1650 Erdfilter	4
401155	Automatische zeitgesteuerte Filterreinigung 1/2"	2
401213	Trident 1.650 Sprühregner Anschluß-Set	4
403429	Deckel-Set für Trident 1650 Kellerfilter Geruch- und Spritzwasser geschützt	4

“Für die optimale Verwendung von Regenwasser ein Trident Filter.”



Trident Tankfilter

Trident 150 Tankfilter mit Skimmerüberlauf
Trident 325 Tankfilter mit Skimmerüberlauf
Trident 450 Tankfilter mit Skimmerüberlauf



Trident 325 Regenwasserfilter für den Erdenbau

Trident 325 Regenwasserfilter zum Einbau ins Erdreich vor einer Zisterne



Trident 1650 Regenwasserfilter für den Erdenbau

Trident 1.650 Regenwasserfilter für den Erdenbau mit Filterbox

Optionen

Sprühdüse Anschluss-Set

Das Anschluss-Set für die Sprühdüsen zur Filterreinigung besteht aus einem passenden Anschluss sowie PE-Befestigungsmaterial für die einfache Kupplung zwischen Filtergehäuse und Filterbox, so dass die Filterbox herausnehmbar bleibt.

Verlängerungselement 60 cm.

Der Schacht wird mit einem Gummidichtring geliefert. Die Schachtverlängerung kann bei Bedarf leicht gekürzt werden. Jedes Varitank Deckel-Set kann auf der Schachtverlängerung platziert werden

Herausnehmbügel

Vereinfacht das Herausnehmen der Filterbox, wenn der Filter tief unter Erdniveau sitzt.

Varitank Decksel-Sets

In den Verkehrsklassen A, B und D steht für jeden Varitank-Filter eine große Auswahl an Deckeln verfügbar. Schauen Sie dazu unsere spezielle Varitank-Deckel Serie. Für jede Situation einen geeigneten Deckel.

Automatische zeitgesteuerte Filterreinigung

Der zeitgesteuerte Filterreiniger ermöglicht eine automatische Filterreinigung. Die Düse wird die Filteroberfläche zu frei einstellbaren Zeiten reinigen.

Höhenversatz Reduzierstück Trident 325 Erdfilter

Mit dem Höhenversatz Reduzierstück kann der Höhenversatz zwischen Zu- und Ablauf von 12cm auf 6cm reduziert werden.

Hebeanlagen und Pumpenschächte

GEP kann auf Kundenwunsch neben den Standardpumpenschächten aus Beton und Kunststoff auch Pumpstationen nach individuellen Vorgaben herstellen. Die GEP Schächte sind flexibel in der Höhe und verfügen über einen Standarddurchmesser von 80 cm, kann jedoch auf Kundenwunsch erhöht werden.

Die Schächte sind grundwasserbeständig und alle Anschlüsse können in Bezug auf Durchmesser, Ort und Höhe nach Kundenwunsch erstellt werden. Selbstverständlich können alle Abwasserpumpen und Armaturen wie Kugelventile oder Gleitstangen vorgefertigt montiert werden.

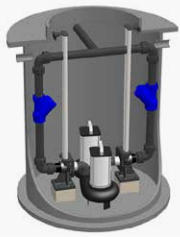

Pumpenschächte nach Maß

GEP Pumpenschächte nach Maß

Die Kunststoffpumpensümpfe mit Betonflansch von GEP zeichnen sich durch Flexibilität und einfache Montage aus. Dies gilt sowohl für den Brunnen selbst als auch für die telekopischen Anbauteile und für viele Deckelmöglichkeiten. Auf diese Weise kann GEP spezielle Gießflansche an die Wellen schweißen, sodass das Ganze in den Beton gegossen werden kann. Ein geruchssicherer Spezialdeckel macht die Pumpengrube schließlich für die Aufstellung in Innenräumen oder in Parkhäusern geeignet.



GEP Alarmmelder

Macht Alarmsignale sichtbar, hörbar oder per SMS gemeldet.

Der GEP-Alarmmelder ist ein Mess- und Steuergerät zur Überwachung eines Pumpensystems. Der Melder kann sowohl mittels Batterien, als auch über eine externe Stromversorgung betrieben werden. Der Melder kann einfach an den potenzialfreien Kontakt der Pumpensteuerung angeschlossen und/oder durch einen Schwimmerschalter gesteuert werden.



Der GEP SMS Melder alarmiert (bis maximal) fünf Nummern per SMS und / oder einem Anruf über das eingebaute GSM-Modul über den Fehler. Eine kurze Bestätigung eines Empfängers stellt sicher, dass die anderen Ansprechpartner nicht mehr weiter kontaktiert werden. Das GSM-Alarmmodul arbeitet länger als ein Jahr mit einem Batteriesatz.

Art.-Nr.	Pumpenschächte auf Maß	PG
407193	GEP Pumpen-Set Easy 1	5
407193	GEP Pumpen-Set Easy 2	5
403429	GEP Varitank Deckel-Set geruchs- & wasserdicht	5
402329	GEP Befestigungsbügel für 4 Schwimmerschalter	5
407183	GEP Kugelventil 2"	5
407142	GEP Gleitstangen-Set 2"	5
402326	GEP Schwimmerschalter für Abwasser 10m leerend	5
402322	GEP Schwimmerschalter für Regenwasser 10m leerend	1

Art.-Nr.	Pumpenschächte	PG
402139	GEP Alarm melder	4
402132	GSM SMS Melder	4
402163	Netzteil für SMS Alarmmelder	4



Tauchmotorpumpen Regenwasser

Art.-Nr.	Beschreibung	PG
407311	GEP Tauchmotorpumpe RW 135	3
407312	GEP Tauchmotorpumpe RW 225	3
407313	GEP Tauchmotorpumpe RW 175 Vortex	3
407314	GEP Tauchmotorpumpe RW 300	3
407315	GEP Tauchmotorpumpe RW 350	3



Tauchmotorpumpen für Schmutz- und Abwasser

Art.-Nr.	Beschreibung	PG
407321	GEP Tauchmotorpumpe WW 250 Vortex	3
407322	GEP Tauchmotorpumpe WW 400 Vortex	3
407323	GEP Tauchmotorpumpe WW 450 Vortex	3
407325	GEP Tauchmotorpumpe WW 500 Vortex	3
407326	GEP Tauchmotorpumpe WW 550 Vortex	3



GEP Schneidwerkpumpe GR110

Art.-Nr.	Beschreibung	PG
407324	GEP Schneidwerkpumpe GR110	3



GEP WWM-2 Doppelpumpensteuerung

Art.-Nr.	Leistung		Max (A)	Maße			1/3 Phase	Gewicht
	HP	(kW)	Amp	A	B	P		
407240	0,5 + 3	0,37 + 2,2	2 - 16	340	240	170	1	3,0 kg

“Rethinking water für die Zukunft”

GEP bietet eine breite Palette an klimafreundlichen Lösungen für die Wiederverwendung von Wasser. Darüber hinaus setzt GEP an, wo andere aufhören: Wir arbeiten ständig an neuen Produkten und Systemen, um eine innovative Antwort auf die ökologischen Bedürfnisse von heute und morgen zu geben.

GEP Wassermanagement

In den letzten 20 Jahren hat sich GEP Rainwater zu einem führenden Anbieter von Regenwassersystemen entwickelt. Unsere Systeme und Produkte bieten Gesamtlösungen für ein umweltbewusstes dezentrales Wassermanagement. Mit drei Niederlassungen in Deutschland, Belgien und den Niederlanden haben wir die optimale Mischung aus Wissenstransfer, Produkt- und Marktoptimierung gefunden.



BELGIEN	16 Jahren
NIEDERLANDE	21 Jahren
DEUTSCHLAND	04 Jahren

Mission von GEP

Das Ziel von GEP ist es, Systeme für ein dezentrales, umweltbewusstes Wassermanagement zu entwickeln und zu liefern. Wir wollen die Wasserqualität verbessern, das Wasser wiederverwenden und Überschwemmungen verhindern. Mit und für unsere Kunden möchte GEP ein nachhaltiges, sicheres und Ressourcen schonendes Wassermanagement bieten, bei dem Preis, Umwelt und Einsparungen perfekt aufeinander abgestimmt sind. GEP möchte unter anderem die Trennung und Nutzung von Regenwasser für alle zugänglich machen.

Wir helfen Ihnen gerne weiter.



Kohli AG
An der Reuss 3
CH-6038 Gisikon
T +41 41 455 41 41
info@kohliag.ch

kohliag.ch

GEP verfügt über ein breites und hochwertiges Sortiment, mit dem für jedes Projekt ein passendes Wassersystem zusammengestellt werden kann.



Fred Prins
-GEP Vertrieb-

Unsere Produktgruppen.

- Regenwasser
- Entwässerung & Versickerung
- Grauwasser
- Abwasser
- Systemtrenner Kat. 5
- Trinkwasser
- Sonstiges - z. B. Wärmespeicher, Chemie Tanks, Löschwassertanks

Nutzen Sie unser Rechenmodul
Berechnen Sie Ihr Regenwassersystem einfach online